

01.2012

Mietpreisliste Scherenarbeitsbühnen		BoSS X3X-SP	Optimum 8	Compact 10N	Compact 12	
Arbeitshöhe	max.	5.14 m	7.75 m	10.00 m	12.00 m	
Plattformhöhe	max.	3.14 m	5.75 m	8.00 m	10.00 m	
	min.	0.63 m	0.89 m	1.00 m	1.25 m	
Plattformabmessungen	Länge	1.25 m	1.65 m	2.30 m	2.30 m	
	Breite	0.70 m	0.70 m	0.80 m	1.20 m	
	Ausschublänge	0.40 m	0.92 m	0.92 m	0.90 m	
Gesamtabmessungen	Länge	1.39 m	1.84 m	2.48 m	2.40 m	
	Breite	0.76 m	0.76 m	0.81 m	1.20 m	
	Höhe mit Geländer	1.74 m	2.00 m	2.25 m	2.40 m	
Tragkraft			230 kg	230 kg	300 kg	
Tragkraft der Verlängerung (Ausschub)		1 Person, 150 kg	115 kg	150 kg	150 kg	
Gewicht der Maschine		495 kg	1425 kg	2150 kg	2630 kg	
Bodendruck			10.56 daN/cm ²	7.65 daN/cm ²	10.15 daN/cm ²	
Steigfähigkeit		35 %	25 %	25 %	23 %	
Fahrgeschwindigkeit		0.8 / 3.9 km/h	0.6 - 4.5 km/h	1 - 3 km/h	1 - 3 km/h	
Steuerung		elektro-hydraulisch	elektro-hydraulische Proportionalsteuerung			
Bereifung		nicht markierend	Vollgummi, nicht markierend			
Antrieb		Batterie	Batterie			
Tagesmiete 1 - 2 Tage		Fr. 110.-	Fr. 130.-	Fr. 160.-	Fr. 200.-	
Tagesmiete 3 - 5 Tage		Fr. 95.-	Fr. 120.-	Fr. 140.-	Fr. 170.-	
Tagesmiete bei einer Mietdauer von 6 Tagen und mehr		Fr. 80.-	Fr. 100.-	Fr. 120.-	Fr. 140.-	

Alle Preise pro Arbeitstag, exkl. MWSt.
 Rabatt für Langzeitmiete auf Anfrage.

Die Prämie für die Maschinenbruch- sowie die Kaskoversicherung (ohne Haftpflicht) ist in den Miettarifen eingeschlossen.
 Der Selbstbehalt beträgt für jeden Schadenfall Fr. 1000.-

8305 Dietlikon 4414 Füllinsdorf 3147 Mittelhäusern
 Industriestrasse 6 Uferstrasse 18 Tiefackerstrasse 144
 Tel. 044 835 30 70 Tel. 061 901 74 64 Tel. 031 849 01 65
 Fax 044 835 30 75 Fax 061 901 74 65 Fax 031 849 01 27

www.indupro-rental.ch www.indupro.ch info@indupro.ch

01.2012

Mietpreisliste Micro Scherenbühnen		BoSS X2	BoSS X3	BoSS X3X
Arbeitshöhe	max.	4.00 m	4.55 m	5.20 m
Plattformhöhe	max.	2.00 m	2.55 m	3.20 m
	min.	0.60 m	0.70 m	0.70 m
Plattformabmessungen	Länge	1.05 m	1.05 m	1.25 m
	Breite	0.57 m	0.57 m	0.57 m
	Ausschublänge	-	-	-
Gesamtabmessungen	Länge	1.21 m	1.21 m	1.41 m
	Breite	0.70 m	0.70 m	0.76 m
	Höhe mit Geländer	1.70 m	1.80 m	1.80 m
Tragkraft		1 Person, 240 kg		
Gewicht der Maschine		290 kg	347 kg	360 kg
Bodendruck		(nicht selbstfahrend)		
Steigfähigkeit				
Fahrgeschwindigkeit				
Steuerung		elektro-hydraulisch		
Bereifung		nicht markierend		
Antrieb		Batterie		
Tagesmiete 1 - 2 Tage		Fr. 80.-	Fr. 90.-	Fr. 100.-
Tagesmiete 3 - 5 Tage		Fr. 65.-	Fr. 75.-	Fr. 85.-
Tagesmiete bei einer Mietdauer von 6 Tagen und mehr		Fr. 50.-	Fr. 60.-	Fr. 70.-



Alle Preise pro Arbeitstag, exkl. MWSt.
 Rabatt für Langzeitmiete auf Anfrage.

Die Prämie für die Maschinenbruch- sowie die Kaskoversicherung (ohne Haftpflicht) ist in den Miettarifen eingeschlossen.
 Der Selbstbehalt beträgt für jeden Schadenfall Fr. 1000.-

8305 Dietlikon 4414 Füllinsdorf 3147 Mittelhäusern
 Industriestrasse 6 Uferstrasse 18 Tiefackerstrasse 144
 Tel. 044 835 30 70 Tel. 061 901 74 64 Tel. 031 849 01 65
 Fax 044 835 30 75 Fax 061 901 74 65 Fax 031 849 01 27

www.indupro-rental.ch www.indupro.ch info@indupro.ch

01.2012

Mietpreisliste Mastarbeitsbühnen		Quick-UP 11 Personenlift	Star 10 Mastbühne	
Arbeitshöhe	max.	10.70 m	10.0 m	
Plattformhöhe	max.	8.70 m	8.00 m	
Seitliche Reichweite		-	3.00 m	
Schwenkbereich		-	345 °	
Plattformabmessungen	Länge	0.66 m	0.90 m	
	Breite	0.68 m	0.70 m	
	Ausschublänge	-	-	
Gesamtabmessungen	Länge	1.40 m	2.65 m	
	Breite	0.74 m	1.00 m	
	Höhe verstaute	1.97 m	1.99 m	
Tragkraft		1 Person, 159 kg	200 kg	
Gewicht der Maschine		401 kg	2760 kg	
Steigfähigkeit		(nicht selbstfahrend)	23 %	
Fahrgeschwindigkeit			0.7 - 4.5 km/h	
Steuerung		elektro- hydraulisch	Proportional	
Bereifung		nicht markierend		
Antrieb		Netz 230V	Batterie 24V 240Ah	
Tagesmiete 1 - 2 Tage		Fr. 120.-	Fr. 220.-	
Tagesmiete 3 - 5 Tage		Fr. 100.-	Fr. 200.-	
Tagesmiete bei einer Mietdauer von 6 Tagen und mehr		Fr. 90.-	Fr. 180.-	



Alle Preise pro Arbeitstag, exkl. MWSt.
 Rabatt für Langzeitmiete auf Anfrage.

Die Prämie für die Maschinenbruch- sowie die Kaskoversicherung (ohne Haftpflicht) ist in den Miettarifen eingeschlossen.
 Der Selbstbehalt beträgt für jeden Schadenfall Fr. 1000.-

8305 Dietlikon 4414 Füllinsdorf 3147 Mittelhäusern
 Industriestrasse 6 Uferstrasse 18 Tiefackerstrasse 144
 Tel. 044 835 30 70 Tel. 061 901 74 64 Tel. 031 849 01 65
 Fax 044 835 30 75 Fax 061 901 74 65 Fax 031 849 01 27

www.indupro-rental.ch www.indupro.ch info@indupro.ch

01.2012

Mietpreisliste Arbeitsbühnen Nifty	Nifty HR12	Nifty 120T
	Gummibereifung, selbstfahrend	Gummibereifung, Anhänger
Arbeitshöhe max.	12.20 m	12.20 m
Arbeitsausladung max.	6.10 m	6.10 m
Plattformgrösse	1.10 x 0.65 m	1.10 x 0.65 m
Gesamtlänge	4.10 m	4.50 m
Gesamtbreite	1.50 m	min. 1.10 m
Tragkraft	200 kg	200 kg
Gewicht der Maschine	2950 kg	1400 kg
Drehradius	320°	360°
Abstützausleger	ohne	hydraulisch
Antrieb	Diesel / Batterie	Benzin / Batterie



Alle Preise pro Arbeitstag, exkl. MWSt.
 Rabatt für Langzeitmiete auf Anfrage.
Die Prämie für die Maschinenbruch- sowie die Kaskoversicherung (ohne Haftpflicht) ist in den Miettarifen eingeschlossen.
 Der Selbstbehalt beträgt für jeden Schadenfall Fr. 1000.-

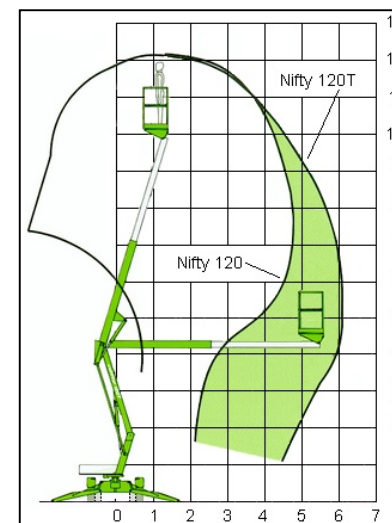
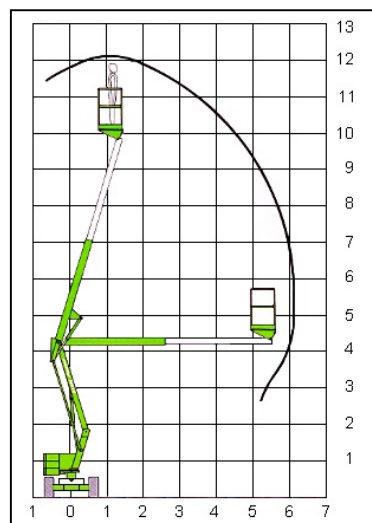

Tagesmiete 1 - 2 Tage	Fr. 300.-	Fr. 240.-
Tagesmiete 3 - 5 Tage	Fr. 275.-	Fr. 215.-
Tagesmiete bei einer Mietdauer von 6 Tagen und mehr	Fr. 240.-	Fr. 180.-

8305 Dietlikon 4414 Füllinsdorf 3147 Mittelhäusern
 Industriestrasse 6 Uferstrasse 18 Tiefackerstrasse 144
 Tel. 044 835 30 70 Tel. 061 901 74 64 Tel. 031 849 01 65
 Fax 044 835 30 75 Fax 061 901 74 65 Fax 031 849 01 27

www.indupro-rental.ch www.indupro.ch info@indupro.ch

01.2012

Mietpreisliste Raupenarbeitsbühnen	Picchio 1050	SPJ 315
	Raupenantrieb, selbstfahrend	
max. Arbeitshöhe	10.50 m	15.00 m
max. Arbeitsausladung	5.00 m	6.90 m
Plattformgrösse	1.30 x 0.70 m	1.40 x 0.70 m
Gesamtlänge	3.75 m	4.50 m
Gesamtbreite	ohne Korb 0.78 m	ohne Korb 0.78 m
Tragkraft	200 kg	225 kg
Gewicht der Maschine	1450 kg	1800 kg
Drehradius	320°	350°
Abstützausleger	hydraulisch	hydraulisch
Antrieb	Benzin / 230 V	Benzin / 230 V

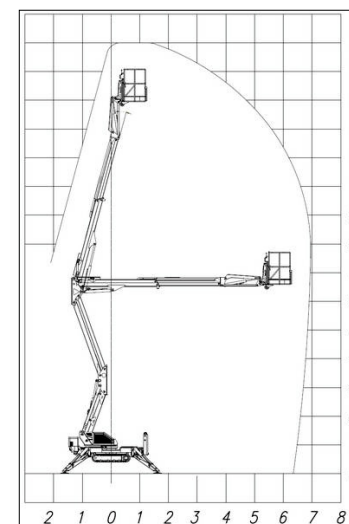
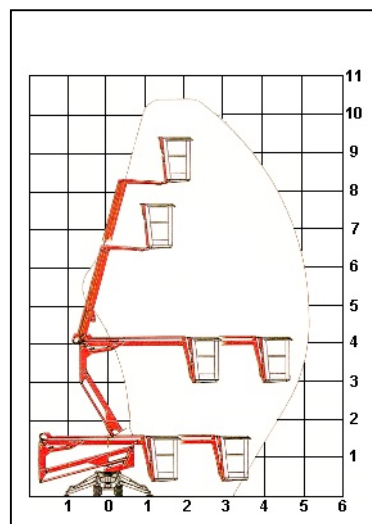

Alle Preise pro Arbeitstag, exkl. MWSt.
 Rabatt für Langzeitmiete auf Anfrage.
Die Prämie für die Maschinenbruch- sowie die Kaskoversicherung (ohne Haftpflicht) ist in den Miettarifen eingeschlossen.
 Der Selbstbehalt beträgt für jeden Schadenfall Fr. 1000.-

Tagesmiete 1 - 2 Tage	Fr. 300.-	Fr. 360.-
Tagesmiete 3 - 5 Tage	Fr. 275.-	Fr. 340.-
Tagesmiete bei einer Mietdauer von 6 Tagen und mehr	Fr. 240.-	Fr. 320.-

RUTHMANN STEIGER TBR 200

**3.5 T
SELBSTFAHRER
AUSWEIS KAT. B**

NEU IN UNSERER MIETFLOTTE

- Arbeitshöhe 20.10 m
- Reichweite 15.70 m
- RÜSSEL-Drehwinkel 105°
- Korbdrehwinkel 2 x 80°
- Korblast 230 kg
- Niedrige Durchfahrhöhe ≥ 3m
- Aufstell- und Einfahrautomatik
- Memory-Positionsspeicher
- Hydrostatischer Korbausgleich
- 230 V Steckdose und Wasseranschluss im Korb



Mietpreise inklusive Versicherung

pro Stunde	½ Tag (max. 5 h)	1 Tag (max. 9 h)	6 - 10 Tage
Fr. 120.--	Fr. 320.--	Fr. 520.--	Fr. 430.-- pro Tag

Bedienung: Auf Wunsch, Fr. 75.-- pro Stunde

Treibstoff: Nach Verbrauch

Transport: Selbstabholung, oder mit Bedienung Fr. 75.-- pro Stunde

Versicherung: Inbegriffen (Selbstbehalt Fr. 1000.--)

Zürich	Indupro AG	Industriestrasse 6	8305 Dietlikon	Tel. 044 835 30 70	Fax 044 835 30 75
Basel	Indupro AG	Uferstrasse 18	4414 Füllinsdorf	Tel. 061 901 74 64	Fax 061 901 74 65
Bern	Indupro AG	Tiefackerstrasse 144	3147 Mittelhäusern	Tel. 031 849 01 65	Fax 031 849 01 27

RUTHMANN STEIGER TBR 200













Technische Daten die überzeugen

Der STEIGER® TBR 200 erfüllt lang ersehnte Kundenwünsche, denn durch seinen beweglichen Korbarm bietet er erheblich mehr Beweglichkeit für das Arbeiten an und hinter Objekten. Nur er bietet das Maximum an Flexibilität in dieser Arbeitsbühnenklasse!

Durch diese aufwändige und souveräne Konstruktion erreichen Sie mit dem TBR 200 bei einer Korblast von 230 kg sagenhafte **15,70 m Reichweite** und **20,10 m Arbeitshöhe**.

Weitere Merkmale des STEIGER®

TBR 200: Horizontal-Vertikal-Abstützung (für Abstützung im Fahrzeugprofil, einseitig oder komplett), 5° Aufstellneigung, Mehrfachbewegungen (Heben, Schwenken, Teleskopieren).

RUTHMANNSTEIGER®		TBR 200	
 Arbeitshöhe	20,10 m	 Baulänge	6,77 m
 Hubhöhe	18,10 m	 Zulässige Aufstellneigung	5°
 Reichweite	15,70 m	 Zulässiges Gesamtgewicht	3.500 kg
 Arbeitskorbfäche	1,40 x 0,70 m	 Schwenkbereich	450°
 Arbeitskorblast	230 kg	 Drehwinkel des RÜSSELS®	105°
 Bauhöhe	3,00 m	 Führerschein	B / 3
		 Radstand Chassis	2,90 m

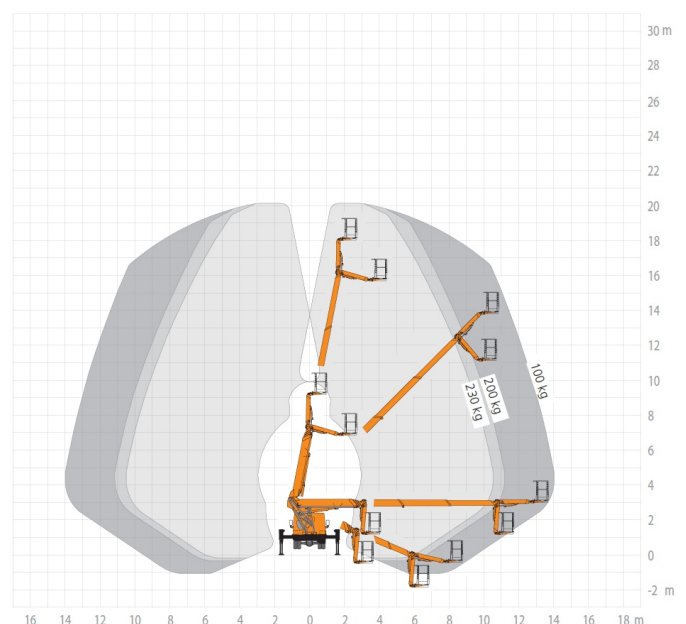
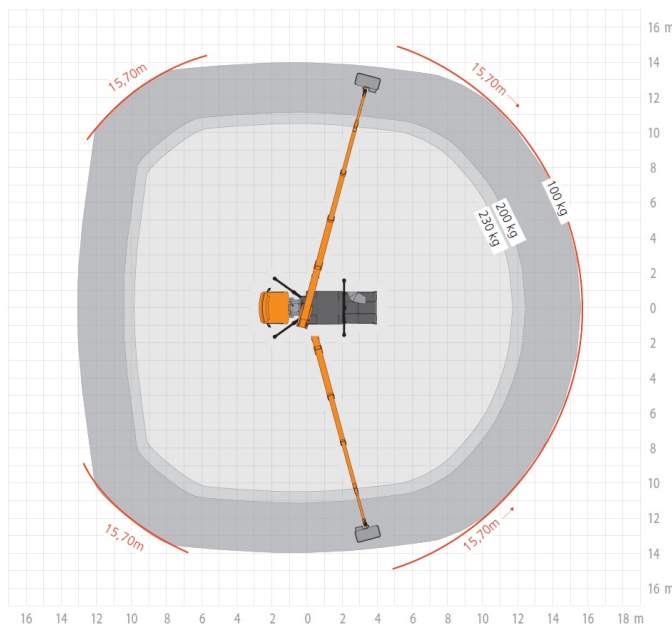

Zürich
Basel
Bern

Indupro AG
Indupro AG
Indupro AG

Industriestrasse 6
Uferstrasse 18
Tiefackerstrasse 144

8305 Dietlikon
4414 Füllinsdorf
3147 Mittelhäusern

Tel. 044 835 30 70
Tel. 061 901 74 64
Tel. 031 849 01 65

Fax 044 835 30 75
Fax 061 901 74 65
Fax 031 849 01 27